

INSTRUCTIONS D'INSTALLATION

Lavabo sur colonne

American Standard

Introduction: Nous vous remercions d'avoir choisi nos produits... des produits qui sont synonymes de qualité supérieure depuis de nombreuses années. Pour vous assurer d'une installation sans inconvénients, veuillez lire ces instructions attentivement avant de commencer. Prenez également connaissance de la liste des outils et matériaux suggérés; déballez et examinez votre nouvel appareil de plomberie.

⚠ ATTENTION: CE PRODUIT EST FRAGILE. POUR ÉVITER LES BRIS ET DES BLESSURES, MANIPULER AVEC SOIN!

NOTE: Les dessins peuvent ne pas correspondre exactement aux contours de l'appareil ou des composantes.

Outils et matériaux recommandés

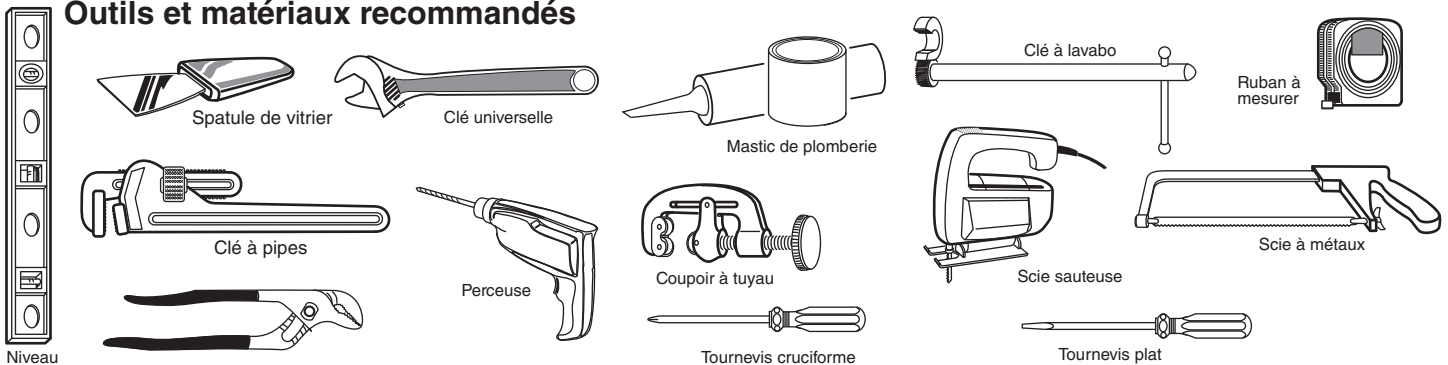

- 1** S'assurer d'un renforcement adéquat derrière le mur fini pour les vis d'ancrage du lavabo. *Déterminer la ligne centrale horizontale du support à partir du lavabo.

NOTE:
Lorsqu'un lavabo déjà installé doit être remplacé, s'assurer de fermer l'alimentation d'eau avant d'enlever le vieux lavabo.

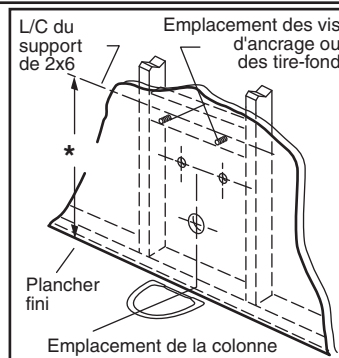

- 2** Placer le lavabo et la colonne en position d'installation. Mettre au niveau et aligner l'assemblage du lavabo et de la colonne. Utiliser un ou plusieurs coussinets d'amortissement (inclus) pour mettre au niveau et coussiner le lavabo sur la colonne.

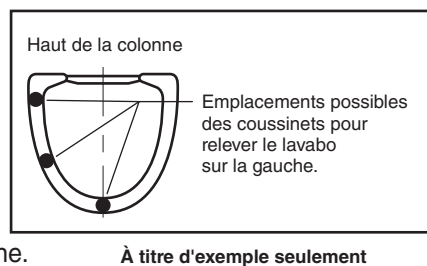

- 3** Marquer les emplacements des vis du lavabo et de la colonne à travers les trous de montage. Si un support métallique est utilisé, marquer les emplacements de ses vis lorsqu'il est en position, comme illustré en 5a.

- 4** Enlever le lavabo et la colonne de la position d'installation. Percer les trous guides pour les vis d'ancrage ou les tire-fond du lavabo et de la colonne.
Note: Certains modèles sont offerts avec tire-fond, vis d'ancrage ou supports métalliques pour les installations de lavabos seulement. D'autres modèles et toutes les colonnes n'incluent pas la quincaillerie de montage. Des vis de divers types et grosseurs pour les colonnes sont offertes à l'installateur dans les quincailleries locales.

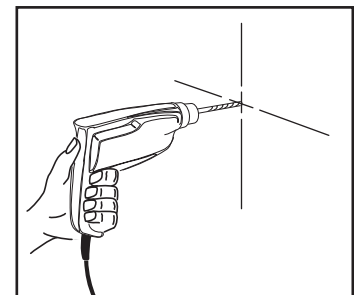

À CONSERVER POUR UNE UTILISATION ULTÉRIEURE



5 INSTALLATION DES VIS D'ANCRAGE

Installer les vis d'ancrage du lavabo, laissant un espace fileté de 1 7/8 po du mur fini, tel qu'illustré.

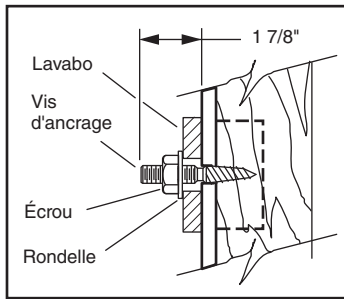

5a INSTALLATION DES TIRE-FOND

Utiliser les tire-fond pour fixer le lavabo tel qu'illustré.

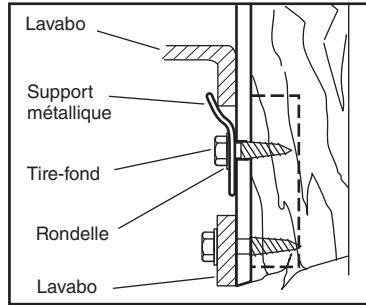

6

Installer la robinetterie et l'assemblage de vidage (**NON FOURNI – FOURNI UNIQUEMENT AVEC LE LAVABO PRÊT A POSER**) en suivant les instructions du fabricant. S'assurer d'appliquer un trait de mastic scellant sous le rebord du vidage (A) pour assurer un joint étanche entre le lavabo et le vidage. Enlever l'excédent de mastic après l'installation du vidage sur le lavabo. cualquier exceso de masilla.

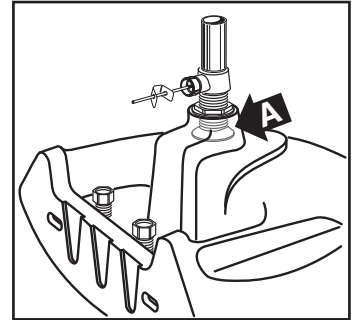

IMPORTANT: Méthode d'assemblage final des écrou et rondelle ou tire-fond proposée pour référence seulement (Voir étapes 8 et 9.)

7 Retourner le lavabo avec la robinetterie et la colonne à la position d'installation. Raccorder le siphon à l'assemblage du vidage à la main pour vérifier l'ajustement. Il pourrait être nécessaire de couper un bout de la crépine d'aspiration (B) et/ou un bout du coude du siphon (C).

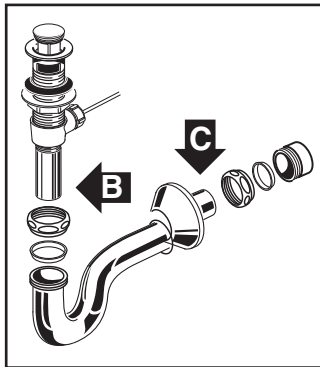

8

Fixer le lavabo au mur tel qu'illustré en 5 or 5a. Installer les rondelles et serrer à la main les écrous ou tire-fond. Mettre au niveau et aligner l'unité. Raccorder les tuyaux d'alimentation chaud et froid aux robinets d'arrêt. Serrer les joints du siphon pour rendre étanche.

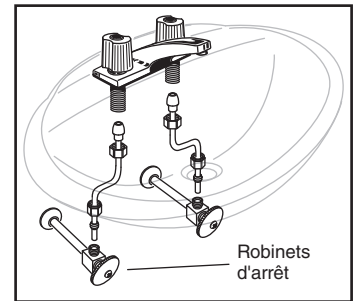

9

Installer les vis de la colonne. Bien serrer les écrous d'ancrage ou les tire-fond du lavabo.

Note: Des contraintes d'espace peuvent exiger une méthode différente de fixer la colonne au plancher.

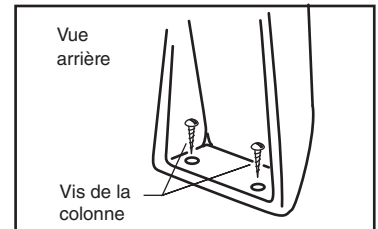

GARANTIE LIMITÉE D'UNE ANNÉE AS AMERICA, INC.

Si au cours de l'année suivant l'achat initial d'un produit de plomberie d'AS America, Inc. (« American Standard »), son inspection confirme qu'il est défectueux en ce qui a trait aux matériaux ou à la main-d'œuvre, American Standard réparera ou échangera, à sa convenance, le produit pour un modèle identique ou semblable.

Cette garantie limitée s'applique uniquement à l'acheteur original et à l'installation initiale de ces produits. Dans un cas de réclamation en vertu de la garantie limitée, une preuve d'achat sera exigée - conservez donc tous les reçus de vente.

Cette garantie limitée ne s'applique pas aux conformités des codes du bâtiment locaux. Puisque les codes du bâtiment locaux varient considérablement, l'acheteur de ce produit devrait vérifier auprès d'un entrepreneur local en construction ou en plomberie afin de s'assurer de la conformité au code local avant l'installation.

Cette garantie limitée est nulle si le produit a été déplacé de son emplacement initial d'installation ; s'il a fait l'objet d'un entretien défectueux, d'abus, de mauvaise utilisation, d'un accident ou a subi d'autres dommages ; s'il n'a pas été installé conformément aux directives d'American Standard ; ou s'il a été modifié d'une façon qui est incompatible avec le produit tel qu'il a été livré par American Standard.

L'option d'American Standard de réparer ou de remplacer le produit en vertu de la présente garantie limitée ne couvre pas les coûts de main-d'œuvre ni aucun autre coût pour l'enlèvement ou l'installation du produit incluant les coûts liés à quelque matériel environnant comme, entre autre, le carrelage ou le marbre. American Standard sera nullement tenue responsable de quelque dommage autre, qu'il soit de nature consécutive ou indirecte qui soit attribuable à une défectuosité d'un produit ou à la réparation ou à l'échange d'un produit défectueux, tous étant expressément exclus de la présente garantie limitée. Cette garantie limitée ne couvre nullement la prolongation au-delà de la durée de la présente garantie limitée de quelque garantie limitée implicite, incluant la qualité marchande ou le caractère approprié à un but particulier. (Certains États ou provinces ne permettent pas l'exclusion ni la limitation de garanties limitées implicites ; cette exclusion pourrait donc ne pas s'appliquer à vous.)

Cette garantie limitée vous donne des droits juridiques spécifiques. Vous pourriez vous prévaloir d'autres droits prévus par la loi qui varient d'une province à l'autre ou d'un État à l'autre et, dans ces cas, la présente garantie limitée n'a aucun effet sur ces droits prévus par la loi.

Pour obtenir un service en vertu de cette garantie, il est suggéré qu'une réclamation soit adressée par l'entremise de l'entrepreneur ou du marchand auprès de qui le produit a été acheté, ou qu'une demande de service (incluant une description du modèle du produit et de la défectuosité) soit acheminée à l'adresse suivante :

Aux États-Unis :

American Standard Brands
1 Centennial Ave.

Piscataway, New Jersey 08854

Attention: Directeur du service à la clientèle

Les résidents des États-Unis peuvent se renseigner sur la garantie en téléphonant à ce numéro sans frais : 800-442-1902

www.americanstandard.com

Au Canada :

LIXIL Canada, ULC
5900, Route Avebury
Mississauga, Ontario
Canada L5R 3M3

Sans frais : 800-387-0369

www.americanstandard.ca

Au Mexique :

American Standard B&K Mexico
S. de R.L. de C.V.
Via Morelos #330
Col. Santa Clara

Ecatepec 55540 Edo. Mexico

Sans frais : 01-800-839-1200

www.americanstandard.com.mx

L'ACHETEUR CONSOMMATEUR ORIGINAL NE PEUT CÉDER CETTE GARANTIE.